

## 安装工具参考

以下所示为安装过程中可能会使用到的工具，这些工具不随机提供，请用户根据实际安装需求自备安装工具。

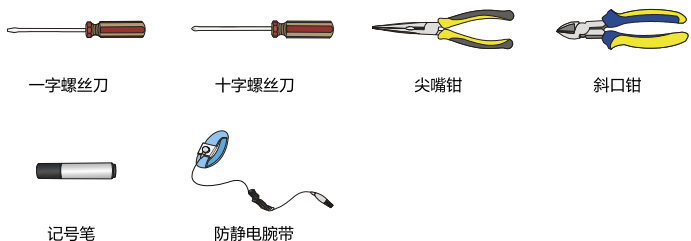

## 安装附件介绍

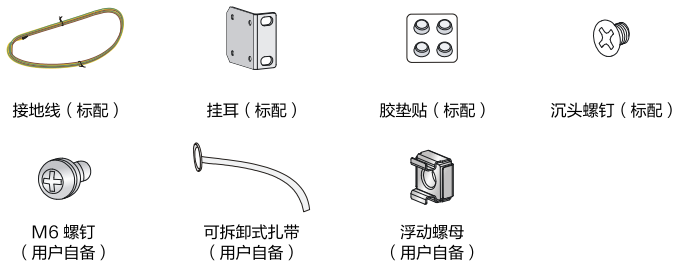

操作者需佩戴防静电腕带，确保防静电腕带与皮肤良好接触，并确认防静电腕带已经良好接地。

1

## 设备的风道设计

请确保设备的进、出风孔不被遮挡，并将设备安装在具有良好的通风散热系统的环境中。

UNIS ACG1000系列设备的风道设计并不完全一致，具体请参考《安装手册》。

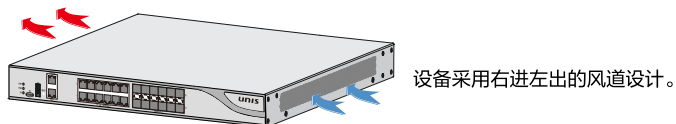

## 安装设备到工作台

请确保工作台的平稳和良好接地，并且不要在设备上放置重物。

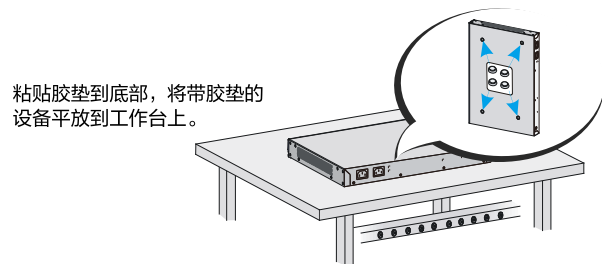

2

## 安装设备到机柜 (ACG1000-G50为例)

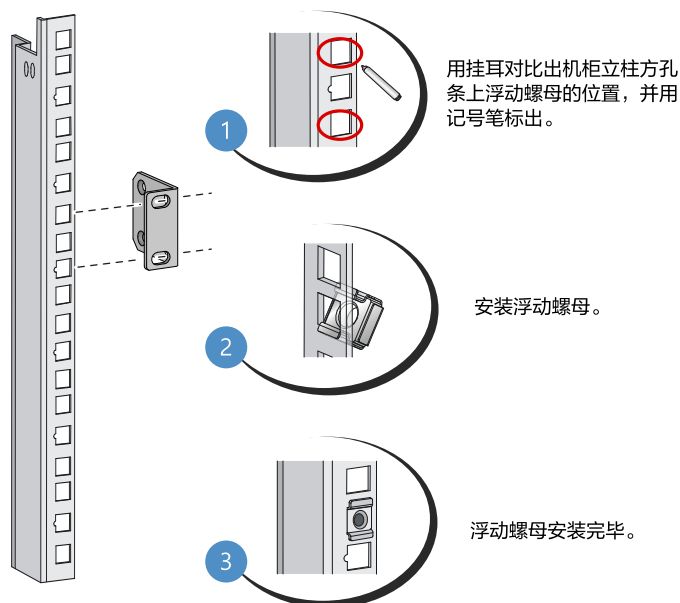

安装设备的挂耳。

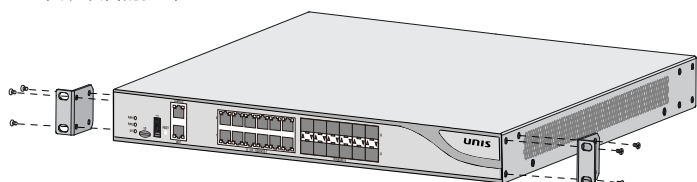

3

由于设备较重，安装到机柜时至少需要两人配合完成，以免造成设备及人身伤害。

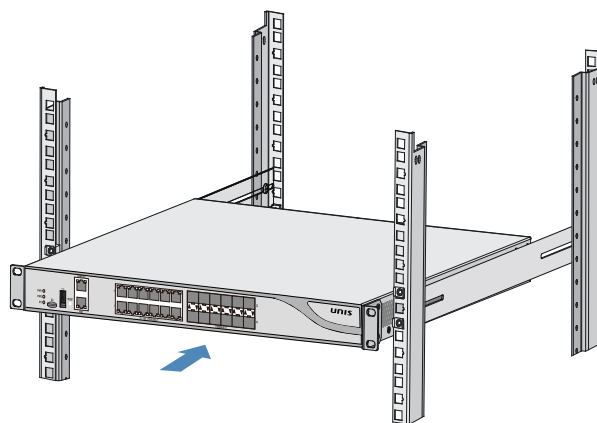

将设备安装进机柜中，用M6螺钉将设备固定在机柜上。

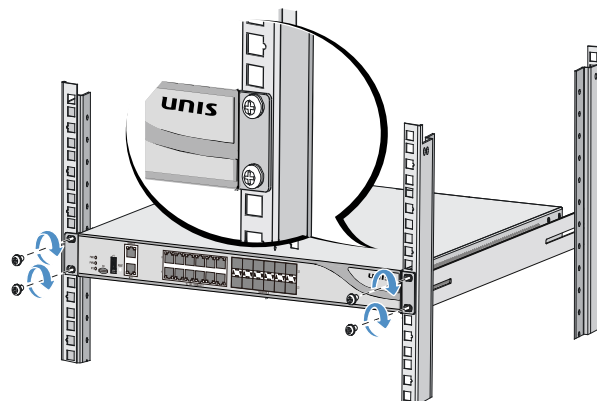

4

## 连接保护地线

- ⚠ 设备的保护地线的正确连接是防雷、防干扰的重要保障，请使用设备随机提供的保护地线正确接地。

以ACG1000-G50为例说明，具体机型的机箱接地孔，请参考机箱后方的接地标志⊕。

如果设备安装在工作台，可以将保护地线连接到接地排。

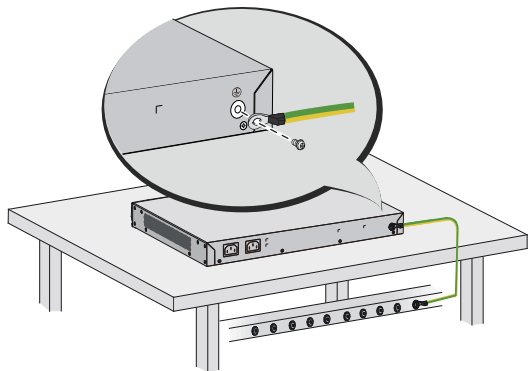

如果设备安装在机柜，可以将保护地线连接到机柜接地端子。

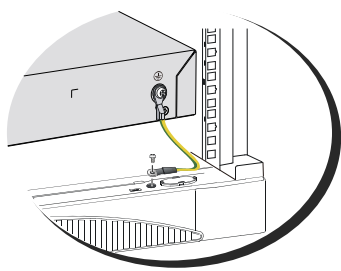

5

## 连接电源线

- ⚠ 连接电源线前，请确认保护地线已可靠连接至工作台的接地排或者机柜的接地端子上，并确保接地排或接地端子可靠接地。

- ⚠ 电源线请先连接设备端后，并确认连接牢固后，再接入供电电源（一般为220V市电），严禁带电连接设备电源，以免造成人身伤害！

以ACG1000-G50为例，使用随机配送的AC电源线，先连接设备端和AC线，确认连接可靠后，再将AC电源线接入供电电源。

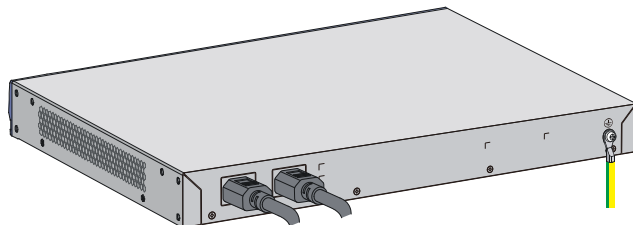

- 💬 设备具体型号的接地孔位置、电源座的位置及数量可能有所不同，但供电时，所有设备请共同遵循最先接地、最后接电的原则。

6